

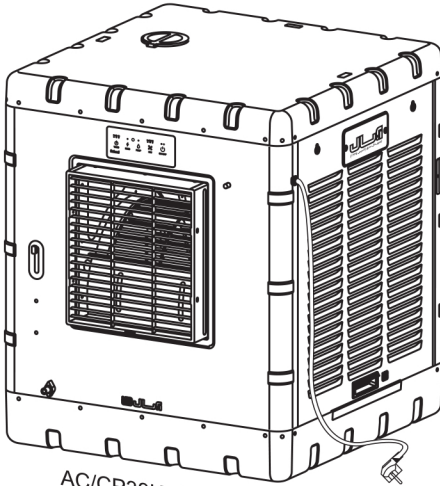

مینی کولر آبی سلولزی، مدل های: AC/CP33, AC/CP33K

همه سال با آبسال



کولر AC/CP33K

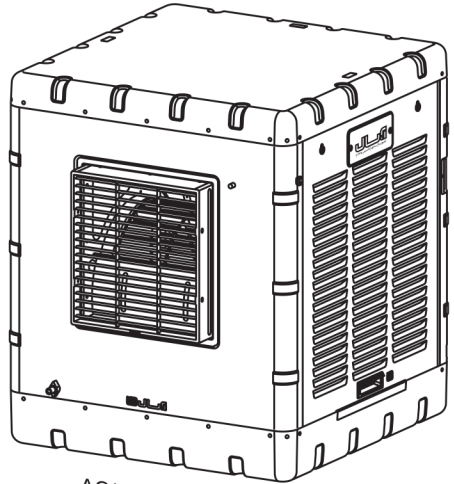

کولر AC/CP33

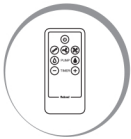

از انتخاب خوب شما تشکر می‌کنیم. شرکت آبسال همواره در تلاش است بهترین کیفیت را در اختیار مصرف‌کنندگان قرار دهد. از شما خواهش می‌کنیم پیش از انجام هر کاری این دفترچه را با دقت مطالعه کنید. هم‌چنین فرم نظر سنجی از مصرف‌کنندگان را که در وب‌سایت آبسال قرار دارد؛ تکمیل کنید و برای ما بفرستید. امیدواریم با پیشنهادهای ارزشمند خود، ما را در بهتر شدن کیفیت محصول یاری کنید.

با تشکر، مدیریت شرکت آبسال

جهت نصب و استفاده از شرایط گارانتی، با سرویس کار مجاز آبسال و یا شماره تلفن سرویس مرکزی ۰۲۱ - ۷۷۲۰۹۰۰۷ تماس حاصل فرمایید. آدرس و تلفن سرویس کاران مجاز آبسال و فرم نظر سنجی در وب‌سایت شرکت به نشانی www.Aabsalco.com موجود می‌باشد.

لطفاً این دفترچه را برای موارد ضروری نگهداری کنید

فهرست

- ۱ گارانتی محصول
- ۱ در موارد زیر گارانتی شامل محصول نمی‌شود
- ۱ ویژگی‌های خاص کولر
- ۱ ویژگی‌های پد سلولزی
- ۱ محل نصب کولر
- ۱ چگونگی نصب کولر
- ۲ کلید محافظ جان (کولر AC/CP33)
- ۲ انشعاب برق کولر (کولر AC/CP33)
- ۲ روش نصب کلید کولر (کولر AC/CP33)
- ۳ شیوه روشن کردن کولر (کولر AC/CP33)
- ۳ کلید الکترونیک (کولر AC/CP33K)
- ۳ ریموت کنترل (کولر AC/CP33K)
- ۳ شیوه روشن کردن کولر با ریموت کنترل (کولر AC/CP33K)
- ۳ شیوه روشن کردن کولر به صورت دستی (کولر AC/CP33K)
- ۳ عملکرد محافظ جان (کولر AC/CP33K)
- ۴ چگونگی پر کردن آب تشنگ به طریقه دستی (کولر AC/CP33K)
- ۴ چگونگی اتصال به شبکه آبرسانی
- ۴ روش نصب و تنظیم شناور
- ۵ روش استفاده از مهره رابط شناور
- ۵ تمیز کردن کولر بعد از فصل تابستان
- ۶ آماده نمودن کولر برای کار
- ۶ نکته‌های ایمنی
- ۷ ابعاد و مشخصات اصلی
- ۸ نقشه سیم‌کشی کولر AC/CP33K
- ۹ نقشه سیم‌کشی کولر AC/CP33

۴. استفاده از کلید محافظ جان. (قطع کننده خودکار جریان پسماند)
۵. حضور همیشگی کادر مجرب طراحی، آزمایشگاه، کنترل کیفیت و نظارت کامل در کلیه مراحل تولید.
۶. کلید الکترونیکی و ریموت کنترل منحصر به فرد. (کولر AC/CP33K)
۷. فیلتر هوا: هر یک از پدهای سلولزی مجهز به یک عدد فیلتر هوای مجزا و قابل شستشو است که از ورود گرد و غبار و حشرات جلوگیری می کند.

ویژگی های پد سلولزی

۱. استفاده از مواد مرغوب و درجه یک در ساخت پدها علاوه بر بالا بردن کیفیت باعث افزایش طول عمر آن نیز می شود.
۲. بازدهی سرمایشی بالا: سطح یکنواخت و حفره های هم اندازه پدهای سلولزی و به علاوه، ظرفیت جذب رطوبت بالا در تمام قسمت ها، باعث بهتر شدن کارکرد سرمایشی کولر می شود.
۳. مواد مورد استفاده در ساخت پدهای سلولزی در طبیعت به آسانی تجزیه پذیر است و بنابراین سبب آلودگی محیط زیست نمی شود.
۴. با شستشوی پدهای سلولزی در پایان فصل کارکرد کولر، می توان طول عمر مفید آنها را افزایش داد.

محل نصب کولر

کولرهای آبی کاملا با هوای آزاد کار می کنند و باید بیرون خانه، روی پشت بام یا کنار پنجره نصب شوند. برای انتخاب محل نصب کولر نکته های زیر را باید در نظر داشت:

۱. اطراف کولر باید از سه طرف باز باشد.
۲. نزدیک لوله فاضلاب و هواکش آشپزخانه نباشد.
۳. محل نصب باید به گونه ای انتخاب شود که سرویس سالانه و بازدید ماهانه کولر به راحتی امکان پذیر باشد.
۴. کولر نباید کنار پرتگاه یا روی پایه های لرزان نصب شود.

چگونگی نصب کولر

۱. کولر در محل خود باید به طور تراز نصب گردد. اگر کولر تراز نباشد آب به تمام سطح پد سلولزی نمی رسد و فقط قسمتی از آن را خیس می کند، در نتیجه راندمان خنکی کولر کاهش می یابد.
۲. چنانچه نیاز باشد کولر در ارتفاع نصب گردد، ارتفاع نصب باید به گونه ای انتخاب شود که دسترسی به کلید میسر باشد.

گاراتتی محصول

شرکت سهامی آبسال به مرغوبیت مواد اولیه، انجام دقیق مراحل مختلف تولید و کنترل کیفیت این کولر اطمینان کامل دارد و خدمات پس از فروش، سرویس و تعویض قطعات یدکی آنرا تضمین می کند. مدت ضمانت مینی کولر آبسال دو سال از تاریخ تولید است که روی برچسب مشخصات فنی کولر، درج شده است.

(گاراتتی محصول فقط در داخل ایران معتبر می باشد.)

در موارد زیر گاراتتی شامل محصول نمی شود

۱. تعمیر و دستکاری افراد غیر مجاز.
۲. صدمه های ناشی از آتش سوزی، نوسانات برق یا هر نوع حادثه غیر مترقبه.
۳. خسارت های وارده به دستگاه ناشی از حمل و نقل و جابجایی غیر اصولی.
۴. اگر شماره سریال تعویض، مخدوش یا جدا شده باشد.
۵. عدم سرویس سالیانه که منجر به خرابی قطعات کولر گردد (سرویس سالیانه جز گاراتتی محسوب نمی شود).
۶. اشتباه در نصب اتصالات برقی یا استفاده از کلیدهای کولری متفرقه بوسیله افراد غیر متخصص.
۷. سوختن الکتروموتور و الکتروپمپ بر اثر هر گونه ریخته شدن آب.
۸. نصب کولر در جایی که دسترسی برای تعویض و یا تعمیر قطعات آن امکان پذیر نباشد.

هشدار: هزینه رفت و آمد در همه موارد شامل گاراتتی و غیر گاراتتی طبق ضوابط دریافت خواهد شد.

اکیدا توصیه می شود برای پرهیز از بروز هرگونه خطر احتمالی، عملیات سرویس، تعمیر و نگهداری توسط افراد متخصص و مجاز انجام شود.

ویژگی های خاص کولر

۱. هوادهی مطلوب کولر به دلیل استفاده از تکنولوژی پیشرفته در ساخت قطعاتی نظیر پروانه و ...
۲. سیستم آبرسانی این کولر با استفاده از شیلنگ های انعطاف پذیر، حجم آب در گردش را افزایش داده و مشکل خشک شدن و شکستن لوله های P.V.C که سبب ریزش آب و سوختن الکتروموتور می شود را برطرف کرده است.
۳. استفاده از ورق های گالوانیزه ساخت کشورهای پیشرفته صنعتی با پوششی مناسب از رنگ پودری کوره ای (الکترواستاتیک).

انشعاب برق کولر (کولر AC/CP33)

۱. با توجه به اهمیت انشعاب برق کولر، باید سیم مورد استفاده، متناسب با میزان مصرف برق کولر باشد.
۲. یک ترمینال برای سیم ارت در نظر گرفته شده که باید به سیم ارت خانه وصل شود.

روش نصب کلید کولر (کولر AC/CP33)

کلید کولرهای آبسال برای نصب داخل دیوار طراحی شده است.

اگر به هر دلیلی لازم شد کلید به شکل روکار نصب شود، می توان جعبه کلید را از خدمات پس از فروش تهیه کرد. شکل زیر چگونگی نصب کلید کولر را نشان می دهد.

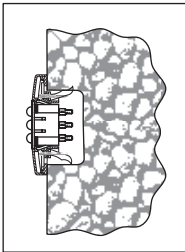
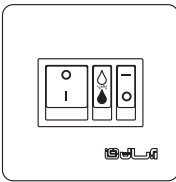

نصب قاب کلید روی صفحه کلید

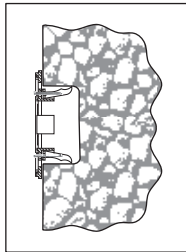

نصب صفحه کلید داخل دیوار

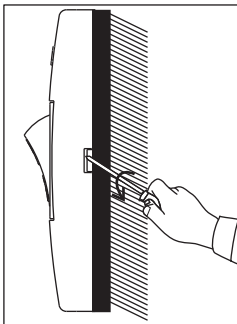

شکل روبرو چگونگی جدا کردن قاب کلید از صفحه کلید را نشان می دهد.

کلید محافظ جان (کولر AC/CP33)

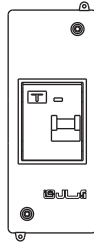

کلید با قاب

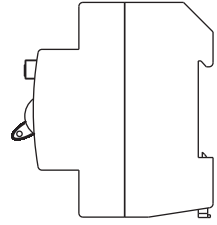

کلید بدون قاب

برای ایمنی بیشتر مصرف کنندگان و تعمیرکاران و حفاظت از جان افراد در برابر برق گرفتگی، باید یک کلید محافظ جان در مسیر سیم کشی کولر قرار گیرد.

کلید محافظ جان را می توان در جعبه فیوز داخل خانه قرار داد تا انشعاب برق کولر ابتدا وارد این کلید شده، سپس برق رسانی به کلید و کولر انجام شود.

اگر ساختمان فیوز جداگانه ای برای کولر نداشته باشد، باید از کلید محافظ جان همراه با قاب محافظ (قابل تهیه از خدمات پس از فروش) استفاده کرد و آن را در مسیر کولر قرار داد. قطع شدن جریان برق در کلید محافظ جان نشانگر آن است که دست کم در یکی از قطعات برقی کولر (پمپ، موتور و ...) یا در مدار سیم کشی ساختمان، نشت جریان برق وجود دارد. اساس کار کلیدهای حفاظت از خطر برق گرفتگی (محافظ جان) مقایسه جریان ورودی به کلید و جریان خروجی از کلید است. اگر شدت جریان برق نشتی در مدار بیشتر از حساسیت کلید باشد، این کلید به کار می افتد و مدار کولر را قطع می کند. برای اطمینان از کارکرد درست کلید محافظ جان در فصل کار کولر هر ماه یک بار کلید تست روی کلید محافظ جان را فشار دهید. اگر مدار کولر قطع شود، نشانگر این است که کلید محافظ جان درست کار می کند.

در صورت خراب شدن کلید، باید از کلیدی با مشخصات کلید کنونی (16A-30mA) استفاده شود و در صورت بکار بردن کلیدی با مشخصاتی غیر از مقادیر بالا، امکان آسیب رسیدن به شخص یا دستگاه وجود دارد.

هنگام نصب این کلید باید سیم نول به ترمینال دارای علامت N وصل شود. نصب کلید باید بدست افراد متخصص انجام گیرد.

کلید محافظ جان می تواند جایگزین فیوز باشد و نیازی به نصب فیوز بر سر راه کولر نیست.

شیوه روشن کردن کولر با ریموت کنترل (کولر AC/CP33K)

نکته: در حالت خاموش بالای کلید ON/OFF لامپ LED به رنگ قرمز می شود.

۱. برای روشن کردن کولر ابتدا کلید ON/OFF را فشار می دهید؛ در این زمان کلیدهای PUMP, ON و Hi روشن می شود، بعد از ۵ ثانیه کار کردن PUMP دور تند کولر روشن می شود و لامپ LED بالای آنها روشن و به رنگ سبز نمایش داده می شود.
۲. با کلید FAN دورهای کولر را می توان کم، متوسط و زیاد کرد. که با انتخاب هر دور، لامپ LED بالای کلید (Lo - Md - Hi) روشن می شود و به رنگ سبز نمایش داده می شود.
۳. با کلید TIMER می توان زمان روشن بودن کولر را از 1h تا 7h تنظیم کرد. زمان های تنظیمی به صورت 1h, 2h, 4h و ترکیب آنها به صورت همزمان تا 7h با رنگ سبز لامپ LED نمایش داده می شود.

شیوه روشن کردن کولر به صورت دستی (کولر AC/CP33K)

۱. برای روشن کردن کولر ابتدا کلید پمپ را فشار دهید تا لامپ LED بالای کلید PUMP روشن شود.
۲. با کلید FAN دورهای کولر را می توان کم، متوسط و زیاد کرد. که با انتخاب هر دور، لامپ LED بالای کلید (Lo - Md - Hi) روشن می شود و به رنگ سبز نمایش داده می شود.
۳. با کلید TIMER می توان زمان روشن بودن کولر را از 1h تا 7h تنظیم کرد. زمان های تنظیمی به صورت 1h, 2h, 4h و ترکیب آنها به صورت همزمان تا 7h با رنگ سبز لامپ LED نمایش داده می شود.

عملکرد محافظ جان (کولر AC/CP33K)

قطع شدن جریان برق محافظ جان نشانگر آن است که دست کم در یکی از قطعات برقی کولر (پمپ، موتور و ...) نشت جریان برق وجود دارد. اساس کار محافظ جان، حفاظت از خطر برق گرفتگی، مقایسه جریان ورودی به کلید و جریان خروجی از کلید است. اگر شدت جریان برق ناشی در مدار بیشتر از حساسیت کلید باشد، این کلید به کار می افتد و مدار کولر را قطع می کند. در این حالت لامپ LED بالای علامت ⚡ به صورت چشمک زن نمایش داده می شود. در صورت نمایش علامت فوق با سرویس کار مجاز آبسال تماس حاصل نمایید تا برای رفع مشکل اقدام شود.

شیوه روشن کردن کولر (کولر AC/CP33)

برای روشن و خاموش کردن این کولر از کلیدهای قطع تمام قطب استفاده شده است که ایمنی بیشتری برای مصرف کنندگان و سرویس کاران دارد و در صورت خاموش بودن کلید، هرگز اجازه نمی دهد برق به کولر برسد.

۱. برای روشن کردن کولر ابتدا کلید ۱ را به طرف پایین فشار دهید.
۲. سپس کلید پمپ آب را به طرف پایین فشار دهید تا پمپ آب روشن شود.
۳. کلید شماره ۳ سه حالت دارد حالت 0 حالت خاموش است

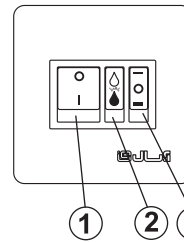

در حالت — کولر با دور کند و در حالت = کولر با دور تند روشن می شود.

1 2 3

کلید الکترونیکی (کولر AC/CP33K)

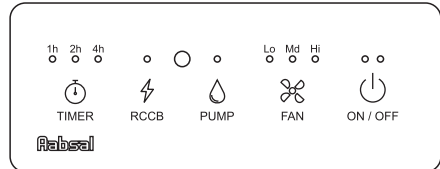

کلید [ON/OFF] (⏻) : کلید اصلی روشن و خاموش

کلید [FAN] (🌀) : انتخاب دور کولر

کلید [PUMP] (💧) : کلید روشن و خاموش کردن پمپ آب

نماد [RCCB] (⚡) (حفاظت جان)

کلید [TIMER] (⌚) : کلید زمان روشن بودن کولر

ریموت کنترل (کولر AC/CP33K)

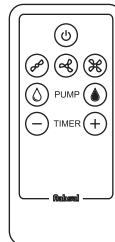

کلید [⏻] : کلید اصلی روشن و خاموش

کلید [🌀], [⏻], [💧], [⌚] : انتخاب دور کولر (تند، متوسط، کند)

کلید [💧], [⏻] : کلید روشن و خاموش کردن پمپ آب

کلید [—], [+]: کلید کم و زیاد کردن زمان تایمر

چگونگی اتصال به شبکه آبرسانی

۱. ابتدا فلکه اصلی آب به ساختمان را ببندید.

۲. شیر آب را بردارید و بجای آن یک مغزی نصب کنید.

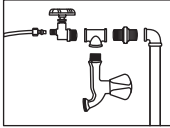

۳. یک سه راهی به این مغزی وصل کنید.

۴. شیر آب برداشته شده را به طرف دوم سه راهی ببندید.

۵. یک عدد شیر فلکه کولری (دارای ورودی ۱/۲ و خروجی ۱/۴) را به طرف دیگر سه راهی وصل کنید.

۶. یک طرف لوله (آلومینیومی یا مسی یا پلاستیکی به قطر ۶ میلیمتر) را بوسیله مهره و مکک به شیر فلکه کولر ببندید.

۷. طرف دیگر لوله را به وسیله مهره رابط شناور که داخل کیسه ضمایم کولرهای آبسال موجود است به شیر شناور وصل نمایید.

هشدار: محل اتصالات را باید خوب آب بندی نمایید. در حالتی که کولر به شبکه آبرسانی متصل می باشد استفاده از شیر شناور طبق دستورالعمل ذیل ضروری است.

روش نصب و تنظیم شناور

شیر شناور جدید آبسال به گونه ای طراحی شده که در برابر فشارهای مختلف آب مقاوم بوده و جهت تامین حجم آب متناسب به طریق ذیل قابل تنظیم است:

جهت تنظیم حجم آب داخل تشتک، گوی شناور را حول بازوی خود دوران دهید. چنانچه بخواهیم ارتفاع آب تشتک را افزایش دهید، گوی شناور را در جهت خلاف چرخش عقربه های ساعت بچرخانید و در حالت کاهش ارتفاع آب (جلوگیری از سرریز شدن آب از تشتک) گوی شناور را در جهت چرخش عقربه های ساعت بچرخانید.

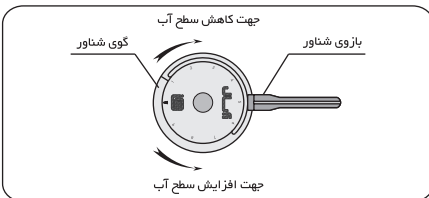
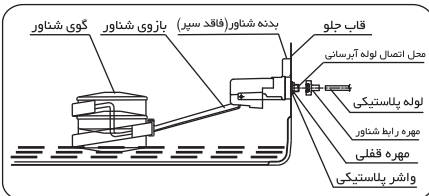

چگونگی پر کردن آب تشتک به طریق دستی (کولر AC/CP33K)

۱. ابتدا لوله سر ریز آب، واشر و مهره آن که در داخل کیسه ضمایم است را روی تشتک کولر نصب کنید. توجه داشته باشید که مهره به طور صحیح روی سرریز آب مونتاز شود و رزوه روی رزوه نباشد.



۲. به دو صورت می توان تشتک کولر را پر از آب کرد. (۲۴ لیتر) الف: درب مشبک کولر را بسته و سپس با یک پارچ تشتک را از طریق قیف تعبیه شده بر روی سقف کولر با آب پر نمایید.

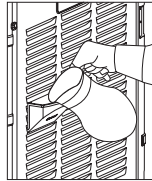

ب: درب مشبک کولر را بسته و آبریز را از کیسه ضمایم برداشته و روی پره های مشبک نصب کنید و با یک پارچ تشتک را از طریق آبریز پر از آب نمایید.

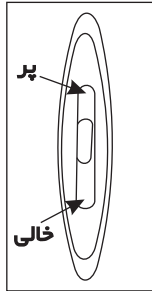

۳. عقربه شاخص آب که روی قاب جلوی کولر نصب شده است پر یا خالی بودن تشتک را تعیین می کند. در زمانیکه تشتک خالی است این شاخص در پایین ترین موقعیت و هنگامی که پر است در بالاترین موقعیت قرار می گیرد و برای تامین حداکثر راندمان خنک کنندگی، توصیه می شود قبل از اینکه شاخص در پایین ترین موقعیت خود قرار گیرد تشتک را از آب پر نمایید.

کولر مدل AC/CP33K قابلیت نصب به شبکه آبرسانی را نیز دارا می باشد.

۶. به شرح زیر، پمپ آب را از کولر جدا نمایید:
الف: سرشیلنگی پمپ را از پایه پمپ جدا کنید.

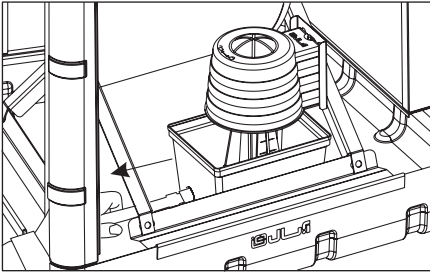

ب: پیچ بست پمپ به بدنه کولر را از روی پمپ باز کنید.
(مطابق شکل زیر)

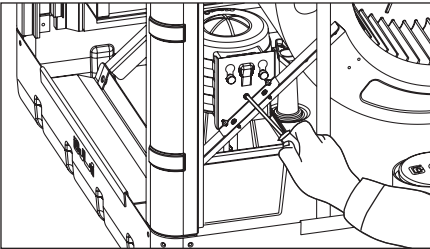

ج: با توجه به شکل زیر، قفل نگهدارنده کلاهایک پمپ آب را از بیرون بست پمپ به طرف داخل فشار دهید. سپس زبانه های اتصال کلاهایک پمپ را تا انتهای شکاف سوراخ آنها بالا آورده و به طرف داخل فشار دهید تا پمپ از بدنه کولر جدا شود.

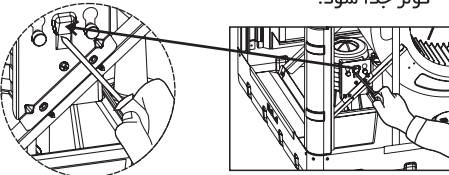

د: صافی پمپ را بردارید و سپس تمام گل و لای کف کولر را تمیز کنید.

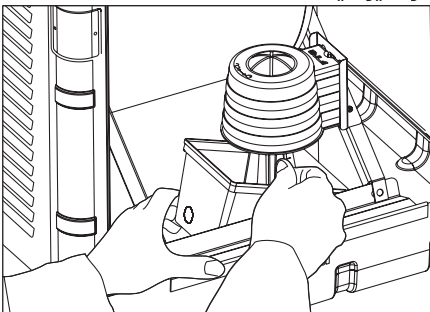

روش استفاده از مهره رابط شناور

۱. شیلنگ را از درون مهره عبور دهید.
۲. مهره را به شناور کولر وصل کنید.
هنگام وصل مهره، بدون نیاز به آچار، ممک و نوار تفلون شیلنگ محکم و آب بندی خواهد شد

هشدار: هنگام تنظیم ارتفاع آب حتما با یک دست بازوی شناور را ثابت نگه داشته و با دست دیگر کوی شناور را تنظیم نمایید.

هشدار: پروانه پمپ این محصول با کولرهای پشت بامی متفاوت است. هنگام تعویض پمپ دقت شود از پروانه مخصوص AC/CP33, AC/CP33K با قطر ۲۸ میلیمتر استفاده گردد.

تمیز کردن کولر بعد از فصل تابستان

اگر می خواهید کولر سال های زیادی برای شما کار کند پیشنهاد می شود هر سال بعد از فصل تابستان آن را به شیوه زیر تمیز کنید تا برای سال آینده آماده استفاده باشد.
۱. دو شاخه برق کولر را از پریز جدا نمایید. (کولر AC/CP33K)
۲. فیوز کولر را قطع کنید. (کولر AC/CP33)
۳. در صورتی که کولر شما به شبکه آبرسانی متصل است شیر اصلی آب کولر را قطع کنید.

۴. بدنه های مشبک را که پوشال ها در آن قرار دارند را با استفاده از حفره دستگیره که در قسمت پایین بدنه مشبک قرار دارد (با توجه به شکل روبرو) به طرف بالا و بیرون کشیده، سپس بدنه های مشبک را از کولر جدا کنید.

۵. لوله سرریز را باز کنید تا آب ناشتک کولر از زیر آن خارج شود.

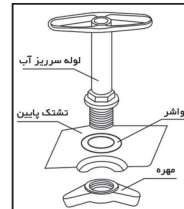

هشدار: لطفاً دقت کنید واشر و مهره سرریز آب گم نشود.

۷. اکنون بدنه های مشبک را روی کولر قرار دهید. کولر شما آماده کار می باشد.

نکته های ایمنی

۱. نصب و راه اندازی کولر باید بوسیله سرویس کار مجاز انجام شود.
۲. هنگام سیم کشی باید برای ایمنی بیشتر فیوز مناسب سر راه کولر قرار داد و بهتر است از سیم ارت نیز استفاده شود. (کولر AC/CP33)
۳. برابر نقشه سیم کشی موجود در کولر، سیم نول به داخل کولر منتقل می شود و سیم فاز را باید به کلید وصل کرد. بنابراین هنگامی که کلید کولر خاموش است درون جعبه تقسیم کولر برق وجود ندارد. (کولر AC/CP33)
۴. هر چند وقت یک بار پمپ کولر را بازدید کنید، و کاملاً تمیز کنید، اگر نه احتمال سوختن پمپ وجود دارد.
۵. این کولر یک شیر شناور دارد که ارتفاع آب داخل تشتک را ثابت نگه می دارد. هرگز نباید با پارچ یا شیلنگ روی پوشال ها آب ریخت چون احتمال سوختن الکتروموتور و خطر برق گرفتگی وجود دارد.
۶. هرگز هنگامی که کولر روشن است دریچه های جانبی آن را باز نکنید چون می توان باعث برق گرفتگی شود.
۷. در صورت مشاهده هر یک از موارد زیر به سرویس کاران مجاز مراجعه کنید.

الف: احساس بوی سوختگی از راه دریچه های کولر
ب: صداهای غیر عادی الکتروموتور و پروانه
ج: کار نکردن کلید کولر

هشدار: برای جلوگیری از خطر برق گرفتگی باید کولر حتماً اتصال زمین داشته باشد و از مجموعه کلید قطع دو قطب شکل (۱) به همراه قطع کننده خودکار جریان پسماند (RCCB) شکل (۲) استفاده شود. (کولر AC/CP33)

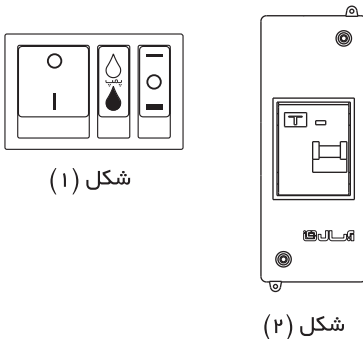

شکل (۱)

شکل (۲)

۷. پمپ و صافی آنرا تمیز کرده و در جای خود قرار دهید.
۸. فیلتر روی بدنه های مشبک را خارج کرده و آن را شستشو دهید.

ابتدا پیچ های تقسیم آب و قطعه های فاصله گذار باز شود. سپس فیلتر روی دیواره مشبک و پد سلولزی را به صورت کشویی بیرون بیاورید.
با استفاده از محلول آب و وایتکس حداکثر ۲٪ به مدت بیست دقیقه شستشو دهید. برای این کار حتماً از دستکش مناسب، ماسک و محافظ چشم و صورت استفاده شود.
(با توجه به تصویر زیر)

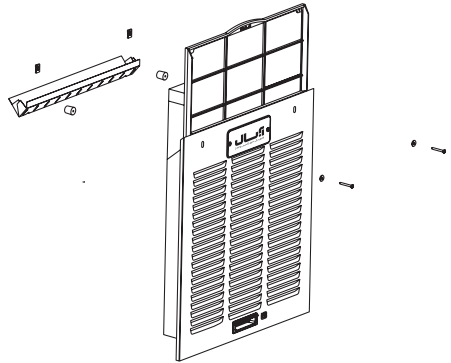

۹. بعد از تمیز کردن همه قسمت های کولر، اگر احتمالاً کمی خوردگی فلز مشاهده کردید با کاغذ سمباده آن را با دقت تمیز نموده و سپس رنگ کنید.
۱۰. بدنه های مشبک را در جای خود قرار دهید.

آماده نمودن کولر برای کار

۱. بدنه های مشبک را از کولر جدا کنید.
۲. شیر اصلی آب کولر را باز کنید و اطمینان حاصل نمایید شیر شناور کاملاً درست عمل می کند (در صورتی که کولر شما به شبکه آبرسانی متصل است).
۳. فیوز کولر را وصل کنید. (کولر AC/CP33)
۴. پمپ آب را روشن کرده و مطمئن شوید که آب به اندازه کافی به پد سلولزی می رسد و سپس آن را خاموش کنید.
۵. کلید دور کند و متوسط و تند کولر را آزمایش کنید و بعد از اینکه اطمینان حاصل کردید که موتور به طور صحیح با سرعت کم و متوسط و زیاد کار می کند آنرا خاموش کنید. (کولر AC/CP33K)
۶. کلید دور کند و تند کولر را آزمایش کنید پس از اطمینان از اینکه موتور به درستی با سرعت کم و زیاد کار می کند آن را خاموش کنید. (کولر AC/CP33)

ابعاد و مشخصات اصلی

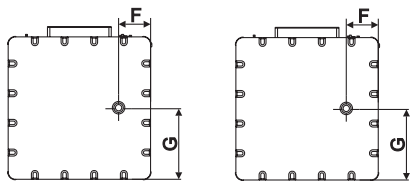

نمای زیرکولر

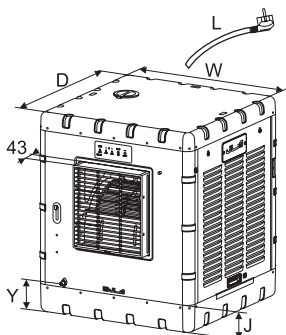

کولر AC/CP33K

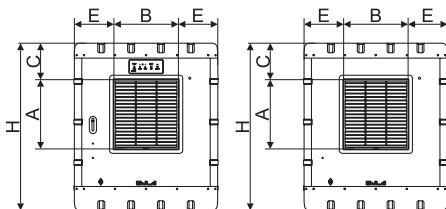

نمای روبرو کولر

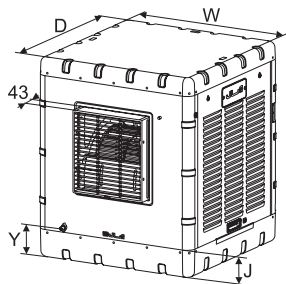

کولر AC/CP33

جدول ابعاد (mm)

طول سیم (mm)	محل ورودی آب (mm)	ارتفاع تشتک آب (mm)	موقعیت سرریز آب (mm)		ابعاد دهانه خروجی هوا (mm)				ابعاد بدنه (mm)			شماره مدل
			F	G	A	B	C	E	H	W	D	
L	Y	J	F	G	A	B	C	E	H	W	D	
۲۵۰۰	۱۲۰	۱۰۰	۱۳۵	۳۰۰	۲۹۰	۲۶۸/۸	۱۵۲/۵	۱۶۵/۶	۷۰۰	۶۰۰	۶۰۰	AC/CP33K
	۱۲۰	۱۰۰	۱۳۵	۳۰۰	۲۹۰	۲۶۸/۸	۱۵۲/۵	۱۶۵/۶	۷۰۰	۶۰۰	۶۰۰	AC/CP33

مشخصات فنی کولر

ظرفیت مخزن آب (lit)	وزن با بسته بندی (Kg)	وزن بدون بسته بندی (Kg)	مشخصات پمپ				مشخصات موتور						مقدار مصرف آب به لیتر در ساعت در ۳۵°C و ۱۵% رطوبت نسبی (lit/h)	قدرت خنک کنندگی در شرایط متعادل (m³)	مدل	
			ولتاژ (V)	فرکانس (Hz)	فاز	قدرت (اسب پیکار) (HP)	ولتاژ (V)	فرکانس (Hz)	فاز	سرعت	قدرت (W)					
											زیاد	متوسط				کم
۲۴	۲۹/۸۸	۲۸/۷۳	۲۲۰	۵۰	۱	1/60	۲۲۰	۵۰	۱	۳	۱۵۰	۷۰	۳۰	۱۵	۱۵۰	AC/CP33K
۲۴	۲۹/۳	۲۸/۲	۲۲۰	۵۰	۱	1/60	۲۲۰	۵۰	۱	۲	۱۵۰		۳۰	۱۵	۱۵۰	AC/CP33

نقشه سیم کشی کولر AC/CP33K

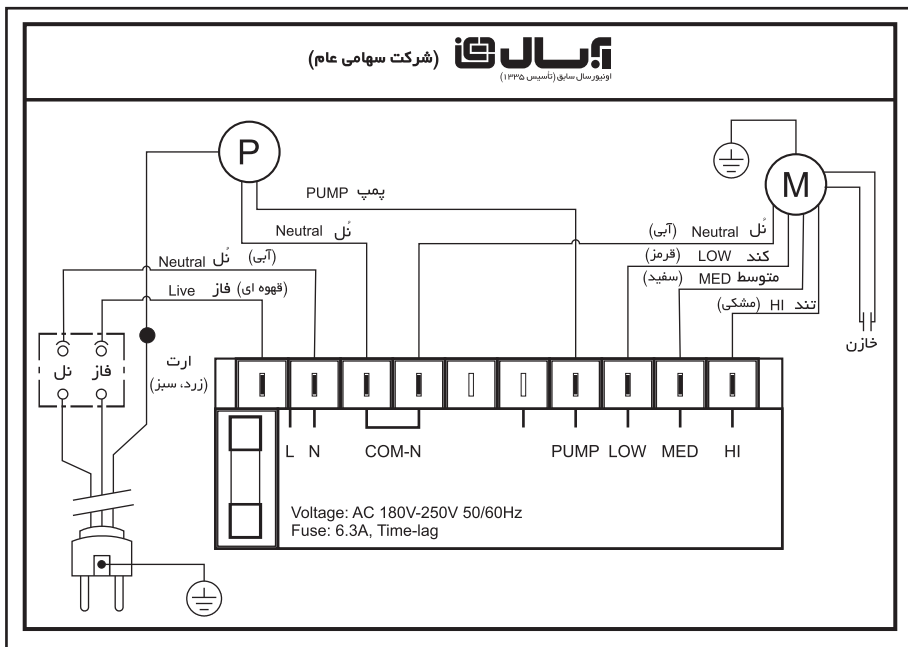

نقشه سیم کشی کولر AC/CP33

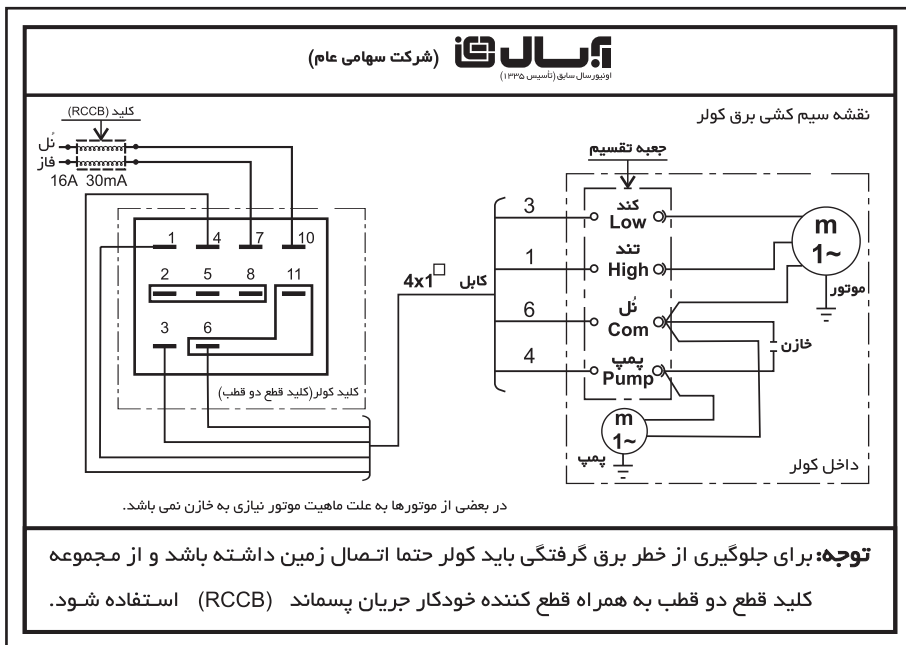

جهت نصب و استفاده از شرایط گارانتی، با سرویس کار مجاز آبسال و یا با شماره تلفن سرویس مرکزی ۷۷۲۰۹۰۰۷ - ۰۲۱ تماس حاصل فرمایید. آدرس و تلفن سرویس کاران مجاز آبسال و فرم نظر سنجی در وب سایت شرکت به نشانی www.Aabsalco.com موجود می باشد.

کارخانه و دفتر مرکزی: تهران، نارمک، خیابان هنگام، خیابان دانشگاه علم و صنعت، شماره ۳ کد پستی: ۱۶۸۳۷۵۸۱۱۶

صندوق پستی: ۸۵۳ - ۱۶۷۶۵

کارخانه ساوه: شهر صنعتی کاوه، خیابان ششم کد پستی: ۳۹۱۴۳۴۷۳۵۱

سرویس مرکزی: ۷۷۲۰۹۰۰۷ (۰۲۱)

آبسال

www.Aabsalco.com

info@Aabsalco.com